

BTS

МЕБЕЛЬНАЯ КОМПАНИЯ

Код производителя указан на упаковке в соответствии с буквой:

А - ООО «МК BTS», г. Пенза, ул. Карпинского, д/д.99, офис 3

Инструкция по сборке и эксплуатации мебели

Гарнитура мебели для прихожей «Лира-NEW»

04-03.000

Габаритные размеры

Высота: 2176 мм.

Ширина: 1202 мм.

Глубина: 520 мм.

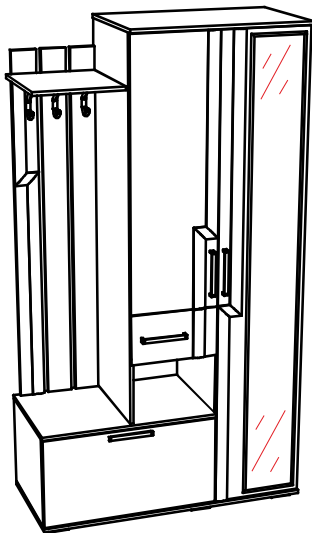

ОБЩИЕ ТЕХНИЧЕСКИЕ УКАЗАНИЯ

Настоятельно рекомендуем перед началом сборки внимательно ознакомиться с данной инструкцией, проверить наличие всех деталей и фурнитуры согласно комплекточным ведомостям, убедиться в их качестве (отсутствие царапин, сколов, вмятин и т.д.) т.к. претензии по количеству комплектующих и качеству изделия после сборки не принимаются

Сборку советуем производить вдвоём на ровной поверхности, в качестве подкладочного материала рекомендуем использовать гофрокартон от упаковок.

Производитель оставляет за собой право вносить изменения не нарушающих внешнего вида и габаритных размеров изделия (замена крепежной фурнитуры, ножек, ручек и т. д. на аналоги).

Правила эксплуатации

Для длительного сохранения эксплуатационных и эстетических качеств мебели необходимо соблюдать следующие правила по уходу за мебелью во время ее эксплуатации:

- эксплуатировать мебель в сухом, проветриваемом помещении с температурой воздуха от +10 С до +40 С и относительной влажностью воздуха не более 70%
- в процессе эксплуатации мебели возможно ослабление крепежной фурнитуры - необходимо ее поправлять
- при эксплуатации изделий имеющие декоративные решения в виде стекла или зеркал необходимо помнить, что эксплуатация стекла и зеркал с трещиной сопряжено с риском получения травм. Следует немедленно заменить стекло/зеркало при появлении трещин.
- не допускать скопления влаги на поверхностях изделия во избежание набухания щитов и отклейки кромок
- беречь поверхности от механических повреждений, не ставить на поверхность горячие предметы
- при чистке использовать влажную ткань с применением специальных средств по уходу за мебелью с последующей протиркой поверхностей насухо
- не допускайте попадания на поверхность веществ, таких как растворители, бензин, обезжиривающие средства и др.

Гарантийные обязательства

- Изготовитель гарантирует соответствие мебели требованиям ГОСТ 16371-2014, ТР ТС 025/2012, при соблюдении условий транспортировки, хранения, сборки (для мебели, поставляемой в разобранном виде), эксплуатации.
- Срок службы изделия - 5 лет (при соблюдении условий эксплуатации мебели).
- Гарантийный срок эксплуатации мебели - 24 месяца.

EAC

Гарнитура мебели для прихожей «Лира-NEW»

04-03.000

BTS
МЕБЕЛЬНАЯ КОМПАНИЯ



















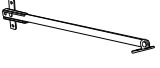
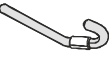
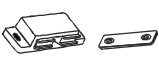

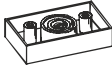

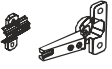
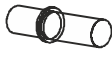
Срок службы изделия - 5 лет
Срок гарантии - 24 месяца

Соответствует требованиям
ТР ТС 025/2012

Производитель в соответствии с буквой
А - ООО «МК BTS», г. Пенза, ул. Карпинского, д/д.99, офис 3

Дата изготовления _____

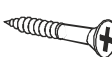
Поз.	Наименование	Длина	Ширина	Кол-во
1	Боковина правая	2124	490	1
2	Боковина левая	2124	490	1
3	Перегородка	1694	490	1
4	Крышка нижняя	1202	510	1
5	Крышка верхняя	802	520	1
6	Крышка тумба	793	510	1
7	Боковина	414	490	1
8	Вязка	490	376	3
9	Полка	490	376	1
10	Усиление	776	80	2
11	Боковина ящика	400	142	2
12	Вязка ящика	318	142	1
13	Створка	2116	402	1
14	Вешалка со штапиком	1574	110	1
15	Вешалка	1574	110	2
16	Створка	1189	390	1
17	Створка барная	406	790	1
18	Полка-шапка	394	446	1
19	Фасад	221	390	1
20	ЛДВП	1716	398	2
21	ЛДВП	436	1196	1
22	ЛДВП ящика	405	348	1
23	Зеркало	2070	248	1
24	Брус соединительный	376 мм		1
25	Труба овальная	368 мм.		1

Гвозди 2x20  125 шт.	Евровинт 6x50  28 шт.	Еврокюльч  1 шт.	Заглушка для евровинта Венге  16 шт.	Заглушка для евровинта Лоредо  3 шт.
Заглушка для эксцентрика Венге  6 шт.	Заглушка технологическая Ф8 Венге  6 шт.	Краб шайба (для гвоздя)  16 шт.	Кронштейн барный Ст-105  1 шт.	Крючок В-1 Атланта  3 шт.
Магнит  2 шт.	Направляющая роликовая 400 мм.  1 кмп.	Опора прямоугольная 20 мм.  6 шт.	Петля 4-х шарнирная вкладная  2 шт.	Петля 4-х шарнирная накладная  7 шт.
Полкодержатель  4 шт.	Ручка BTS №11 192 мм.  4 шт.	Эксцентрик усиленный  12 кмп.	Фланец для овальной трубы  2 шт.	Футорка для шурупа 4x16  4 шт.
Шкант 8x30  10 шт.	Шуруп 3x16  6 шт.	Шуруп 4x16  65 шт.	Шуруп 4x25  6 шт.	Эксцентриковая стяжка  6 кмп.

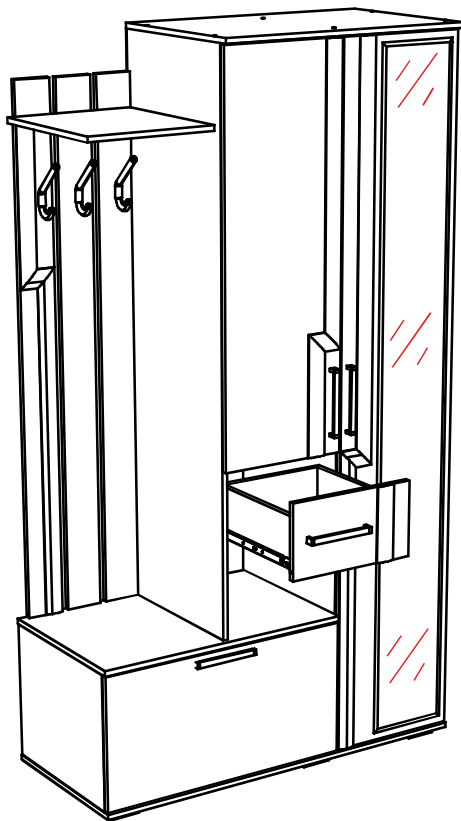

**Качество мебели зависит от качества сборки.
Рекомендуем доверить сборку специалистам.**

Необходимый инструмент для сборки.
Рекомендуем сборку производить вдвоем.

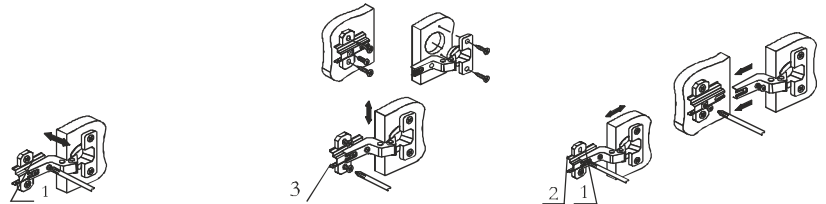
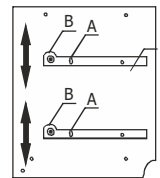
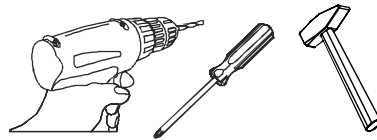

Регулировка створки по глубине

Регулировка створки по высоте

Регулировка створки по ширине

Уважаемый покупатель!

Убедительная просьба сохранять упаковку до полной сборки изделия!

В случае обнаружения брака/дефекта обязательно сфотографировать выявленный дефект и этикетку на упаковке.
На фотографии должно быть четко видно: наименование изделия, дату изготовления и номер бригады.
Претензии по качеству без фотографии этикетки не принимаются.

ЕАС Гостиная «ВЕНЕЦИЯ»
Цвет: **ВЕНГЕ-ЛОРЕДО** БТС 01-21.000

Гарантия 24 мес.
Срок службы - 7 лет.
№ УПАКОВКИ

1/8

Дата	01.01.2016
Бригада	Бригада 1

Название: **БОКОВИНЫ**

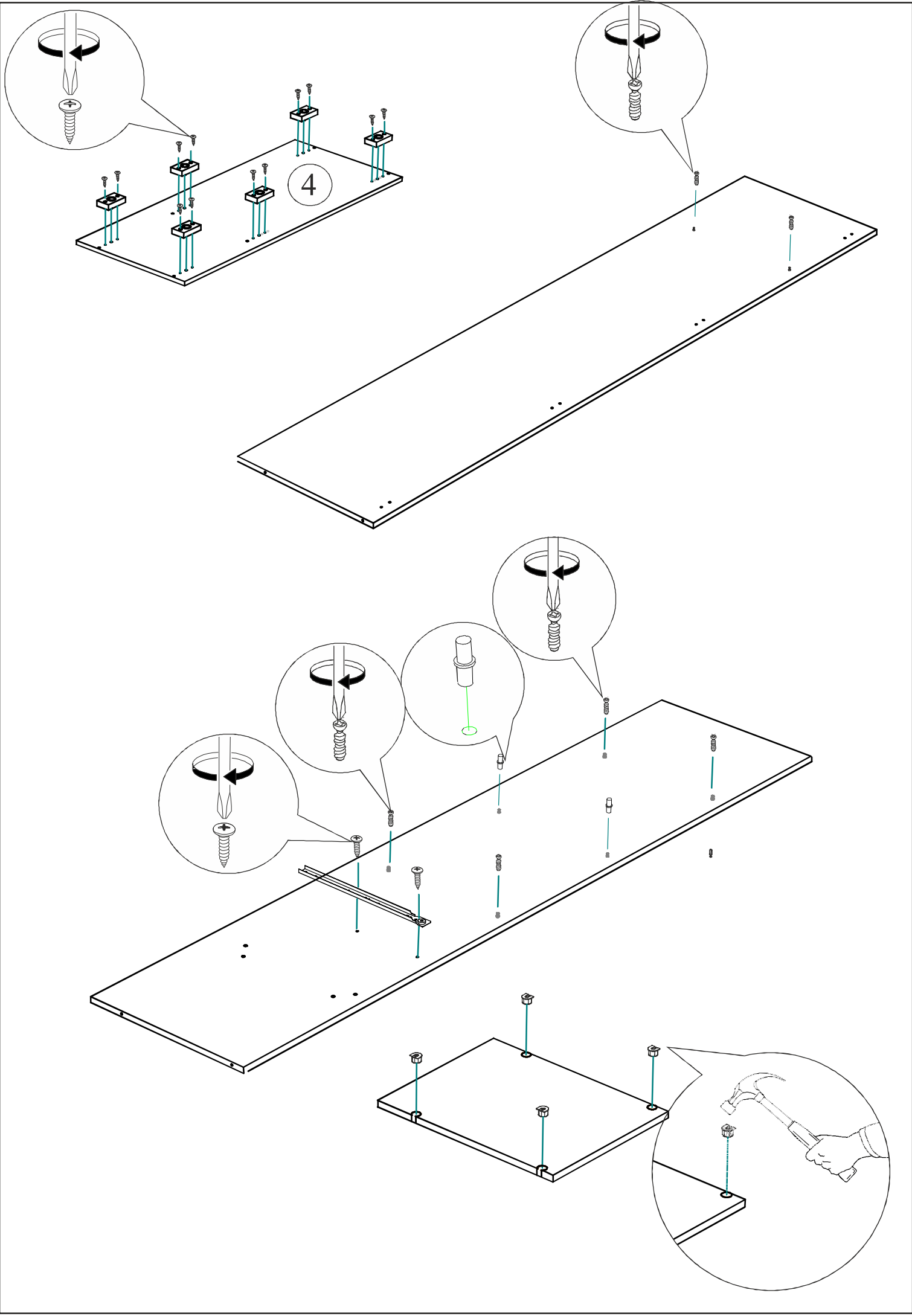

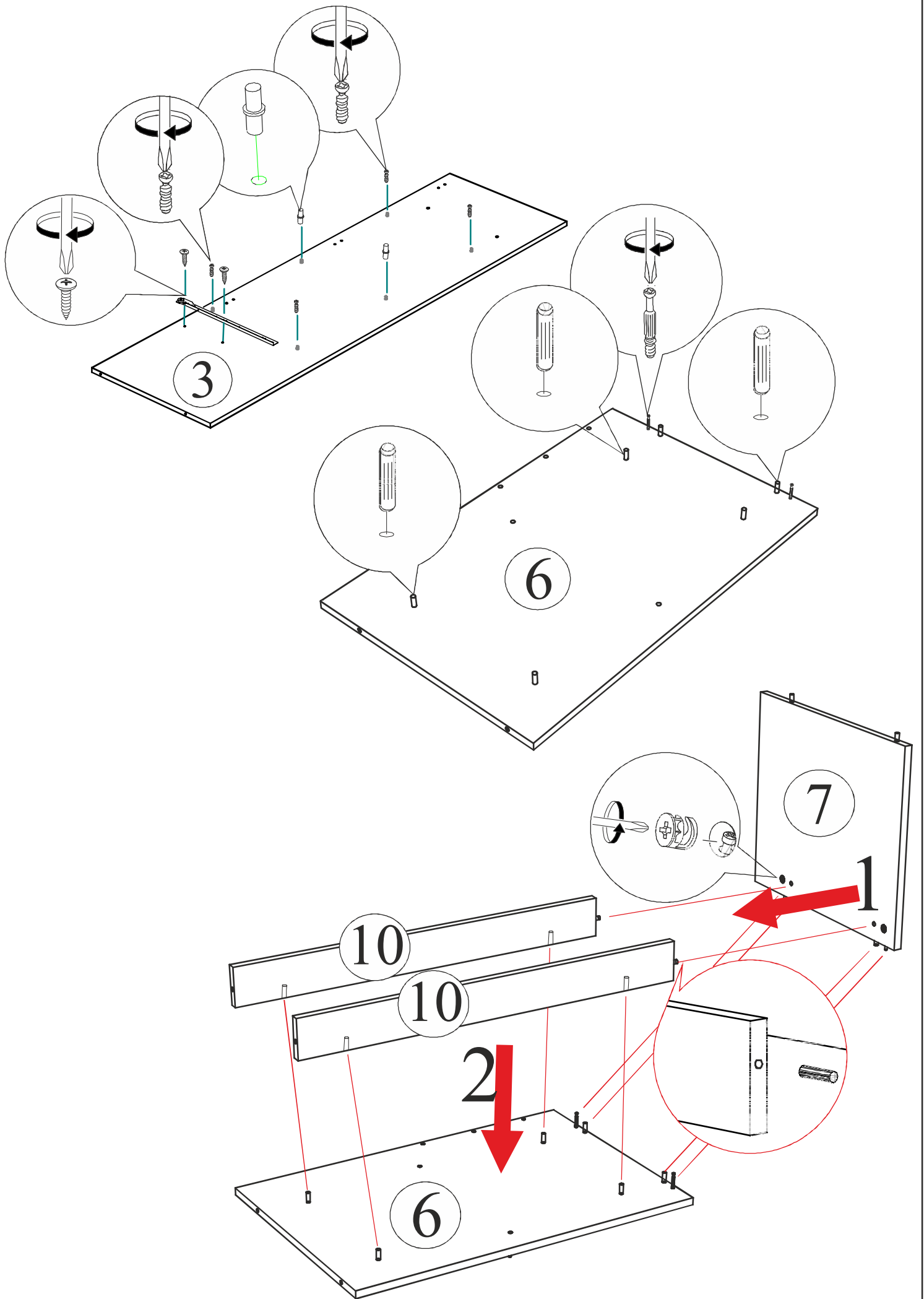

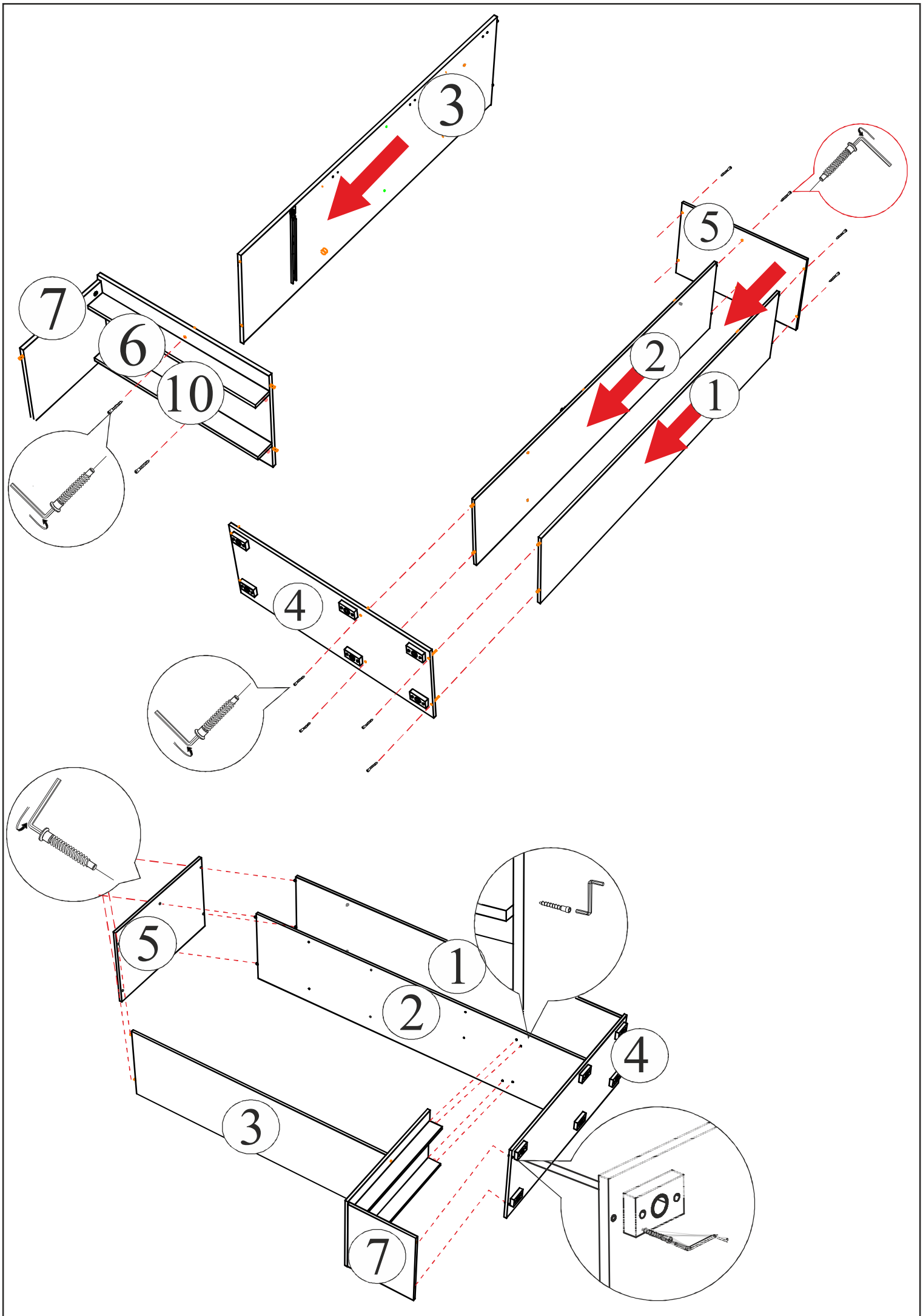

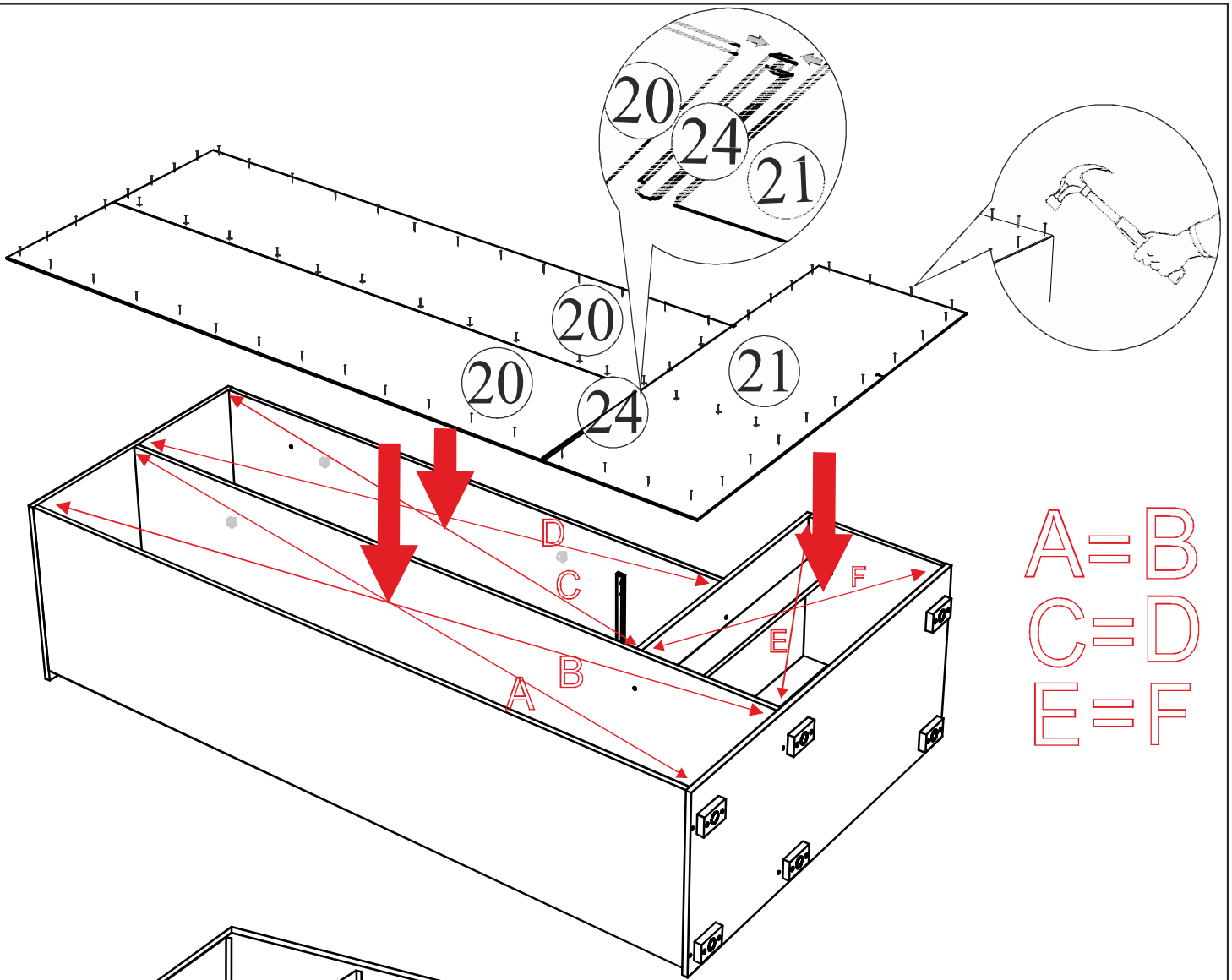

A=B
C=D
E=F

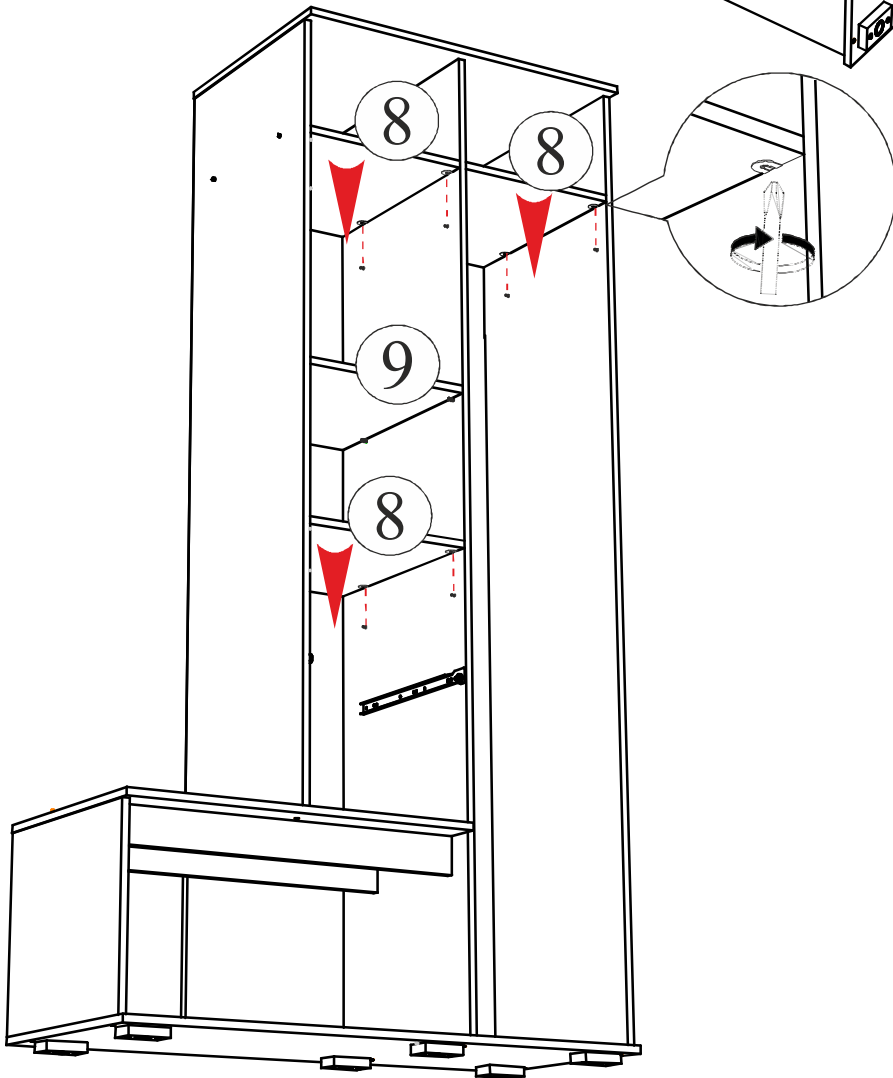

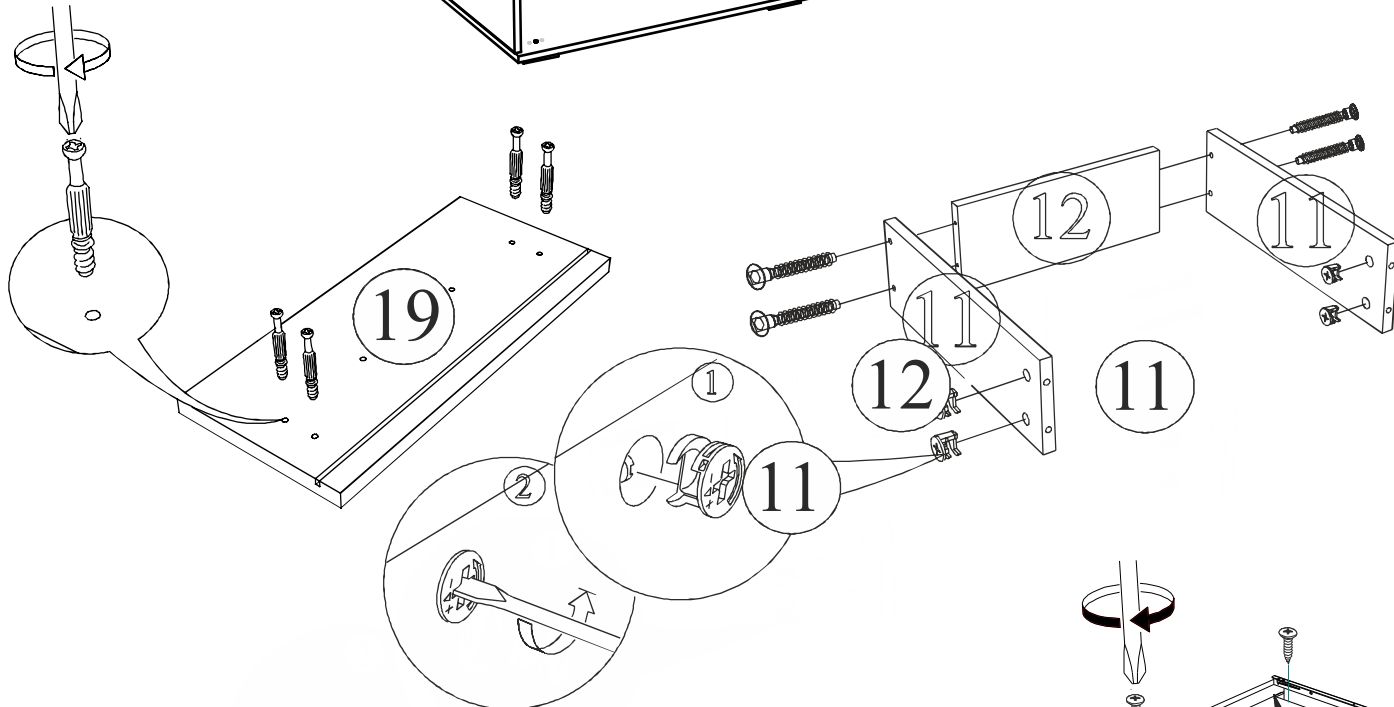
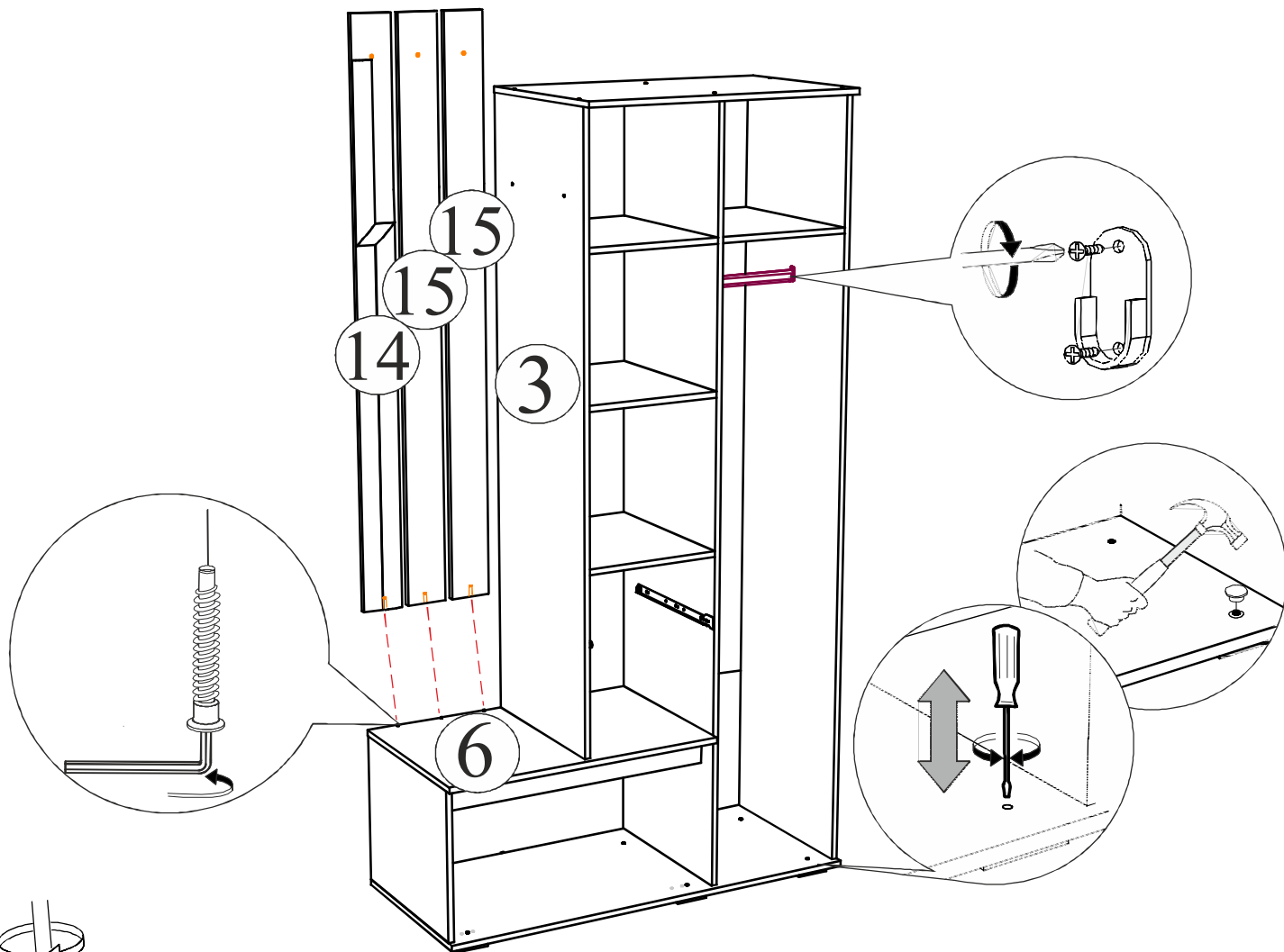

ВНИМАНИЕ!!!

Боковины ящика закромлены с одной стороны, поэтому отверстия под стяжку направлены в одну сторону.

